

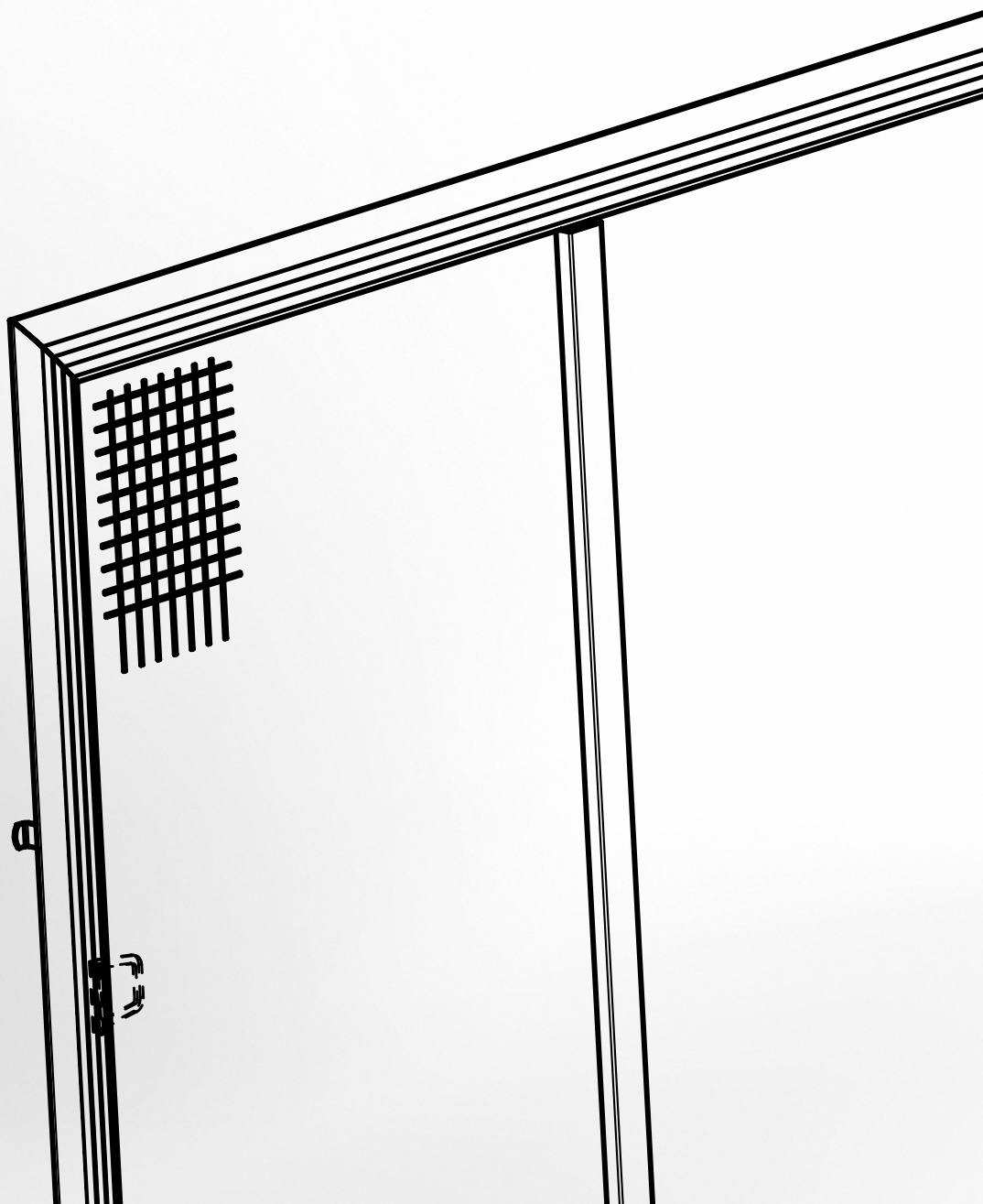

TECHNICKÝ MANUÁL

SÍTĚ PROTI HMYZU



Plisovaná síť proti hmyzu PS1, PS1 V



- ▲ Vertikální
- ▲ 4 mm spodní profil
- ▲ Montáž do ostění i na rám
- ▲ Moderní design

ISOTRA *Quality*

Plisovaná síť proti hmyzu PS1, PS1 V

Základní specifikace produktu

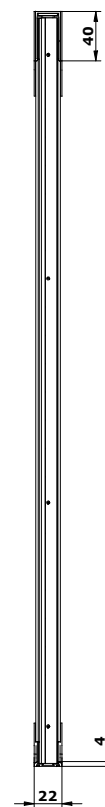
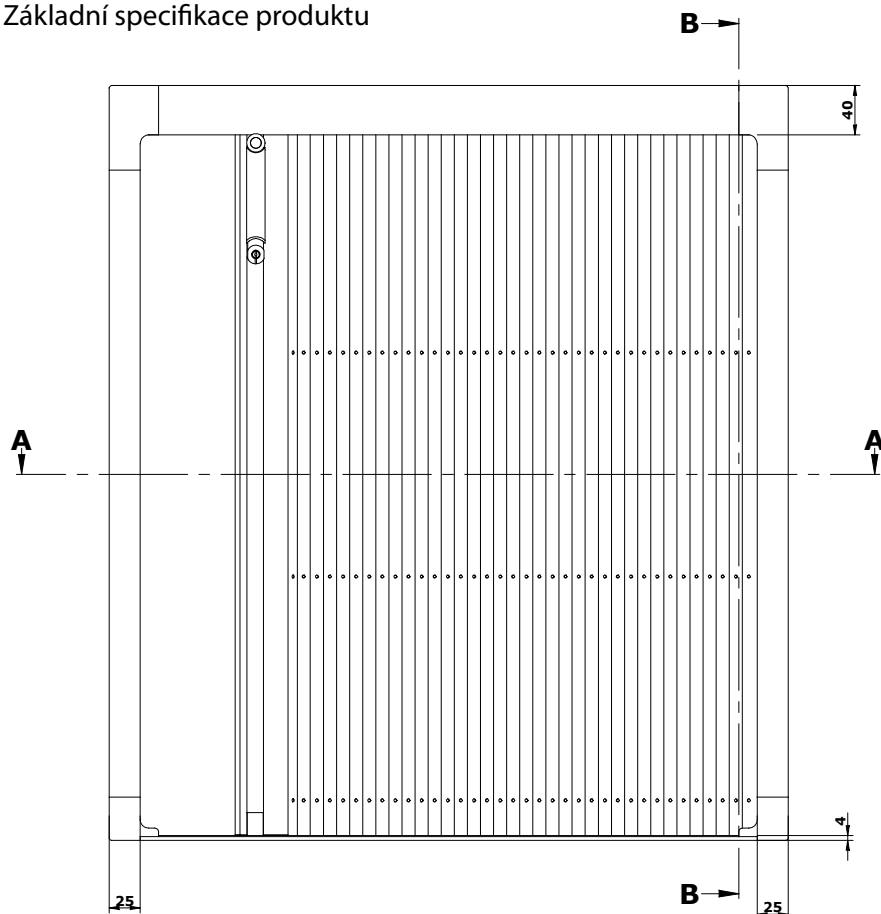

ÚSEK B-B

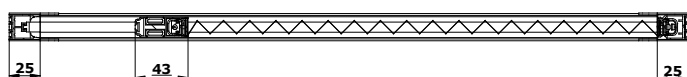

ÚSEK A-A

2-01293-000V (PS1)
2-01295-100V (PS1V)

Mezní rozměry

	Min. šířka (mm)	Max. šířka (mm)	Min. výška (mm)	Max. výška (mm)
PS1	700	2500	1750	2750
PS1 V*	700	2500	800	1700
			2800	3400

* nestandardní termín dodání

Standardní barevné provedení PS1

Sítovina	Rám	Plasty
šedá černá	RAL 9010 bílá RAL 1013 slonová kost RAL 8017 hnědá RAL 7016 antracit RAL 6005 zelená mat	bílá černá hnědá slonová kost

Pozn.: ostatní barvy RAL a DECORAL za příplatek

Standardní barevné provedení PS1 V

Sítovina	Rám	Plasty
šedá černá	RAL 9010 bílá RAL 1013 slonová kost RAL 8017 hnědá RAL 7016 antracit RAL 6005 zelená mat	bílá černá hnědá slonová kost

Pozn.: barva RAL7035 za příplatek

Plisované sítě proti hmyzu PS1, PS1 V

Profily

Horizontální řez

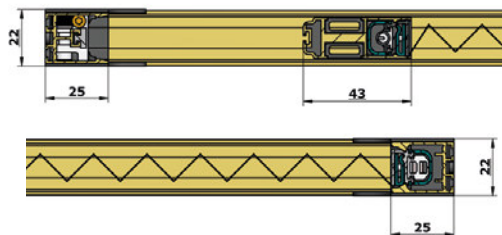

Vertikální řez

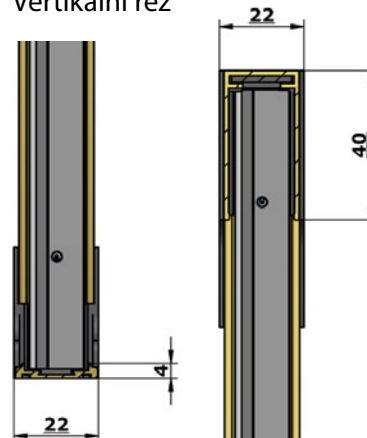

Profily do ostění

Profil dolní 4 mm SCP GI (6-013419-0000)

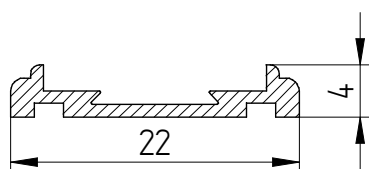

Profil AL-lišta horní 40 mm DO SCP GS (6-013420-0000)

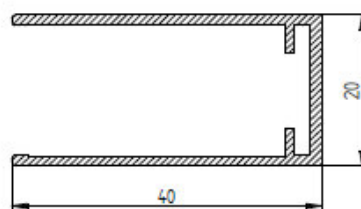

Lišta magnetová SCP PC (6-013463-0000)

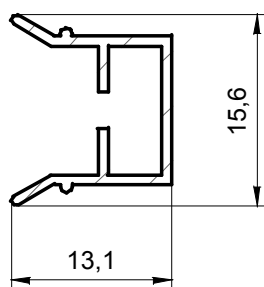

Profil AL-lišta boční startovací 25 mm SCP MP (6-013422-0000)

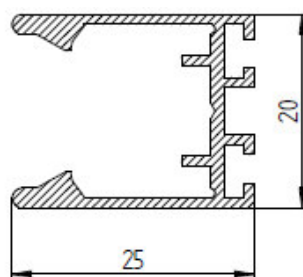

Lišta pohyblivá SCP BA (6-013418-0000)

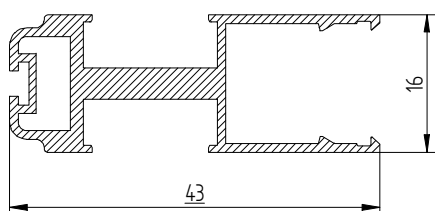

Profily na rám

Profil AL-lišta boční 40 mm NA SCP MPT (6-013477-0000)

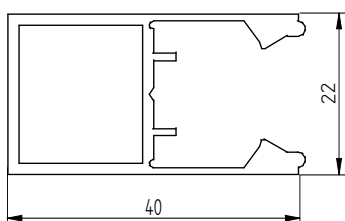

Profil AL-lišta horní 40 mm NA SCP GT (6-013462-0000)

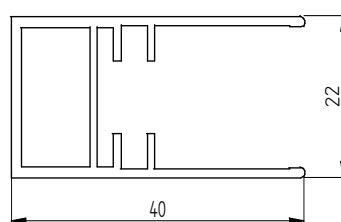

Plisované sítě proti hmyzu PS1, PS1 V

Montáž do ostění

1. Instalace rámu

Na horní a spodní profil vložte plastové díly viz níže detail. Odstraňte ochrannou fólii z lepicí pásky a přilepte horní a spodní profil na místo instalace. Opravte případné rozdíly v délce posunutím plastových rohových dílů. Pokud budete chtít spodní profil přišroubovat, musí mít šrouby zapuštěnou hlavu!

Rozhodněte, na které straně bude otevírání. Vložte boční vodící profil do plastového rohového dílu. Nejprve do horního profilu a následně do profilu spodního, a přišroubojte pomocí dodaných šroubů.



2. Vložení a upevnění sítě proti hmyzu KIT

Vložte paket se sítí KIT do horního a spodního profilu. Posuňte paket se sítí směrem k bočnímu vodícímu profilu. Vtlačte paket se sítí do bočního profilu, dokud nezapadne na své místo (až na doraz). Vtlačování začněte vždy zespodu.



3. Vložení tuneru

Vložte tuner do správných plastových rohových dílů. Dbejte na to, aby hlavičky mosazných šroubů v tuneru byly viditelné a šňůry zůstaly paralelně (nezkřížené).

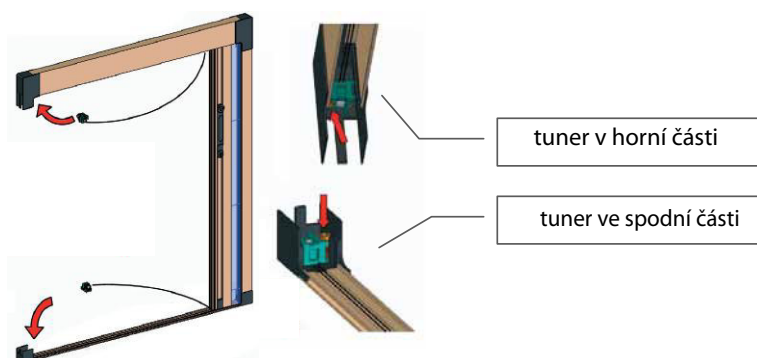

Šňůry musí vycházet z tuneru na protější straně než je hlavička šroubu

4. Instalace vodícího profilu na opačné straně

Vložte boční vodící profil na opačné straně do plastových rohových dílů. Nejprve do horního profilu a následně do profilu spodního. Ujistěte se, že jsou vytvořeny otvory pro upevnění, pak upevněte pomocí dodaných šroubů.



5. Nastavení šňůr

V případě potřeby seřídte imbusovým klíčem šroub v tuneru, otočením buď doleva nebo doprava, pro správné nastavení napětí šňůr tak dlouho, dokud není pohyb sítě hladký a rukojeť KIT je dokonale svislá.

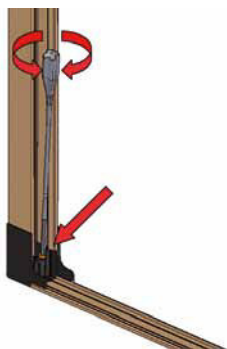

6. Vložení magnetové lišty

Zkontrolujte polaritu magnetové lišty a zatlačte profil s magnetem do bočního profilu.



7. Plastový profil s pružinou

Vložte plastový profil s pružinou vodící lišty do horní části profilu KIT.

Lehce zatlačte plastový díl k hornímu profilu a utáhněte šrouby. Plastový profil musí pružit.

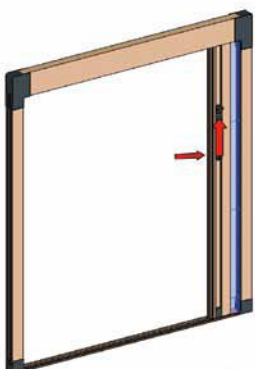

8. Madlo

Vložte madlo (volitelný díl) a potom pevně utáhněte šroubem. Lze pohodlně ovládat i bez madla.

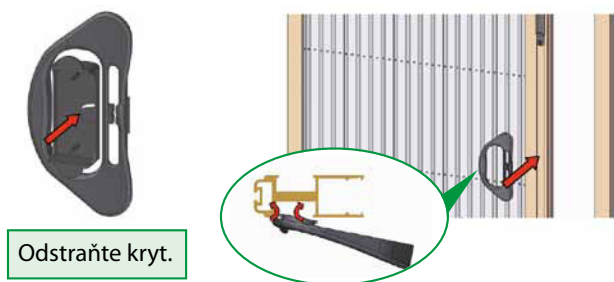

9. Vložení pojistky – do spodní části rámu KIT. Pro lepší vedení KIT ve spodním profilu.



10. Test správnosti chodu

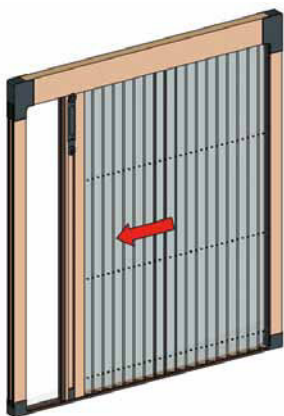

11. Demontáž (pro čištění)

Pro demontáž vložte šroub do otvoru profilu, jeho našroubováním lze KIT demontovat.

